

Montageanleitung PC 2250-C

Lieferumfang

PC Paneel

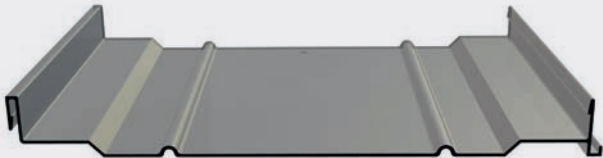

Art.Nr.: PC 2250-C

Edelstahl Soganker



Art.Nr.: 494007

Vor Beginn der Montage

Bitte überprüfen Sie die Lieferung auf Vollständigkeit und beachten unsere allgemeinen Hinweise zur Lagerung sowie unsere Montagehinweise!

Zum Lieferumfang des Rodeca Systems gehören die Polycarbonat Paneele „PC 2250-C“ sowie Soganker aus Edelstahl „Art.Nr.:494007“, die an einer bauseitig zu erstellenden Unterkonstruktion zu befestigen sind.

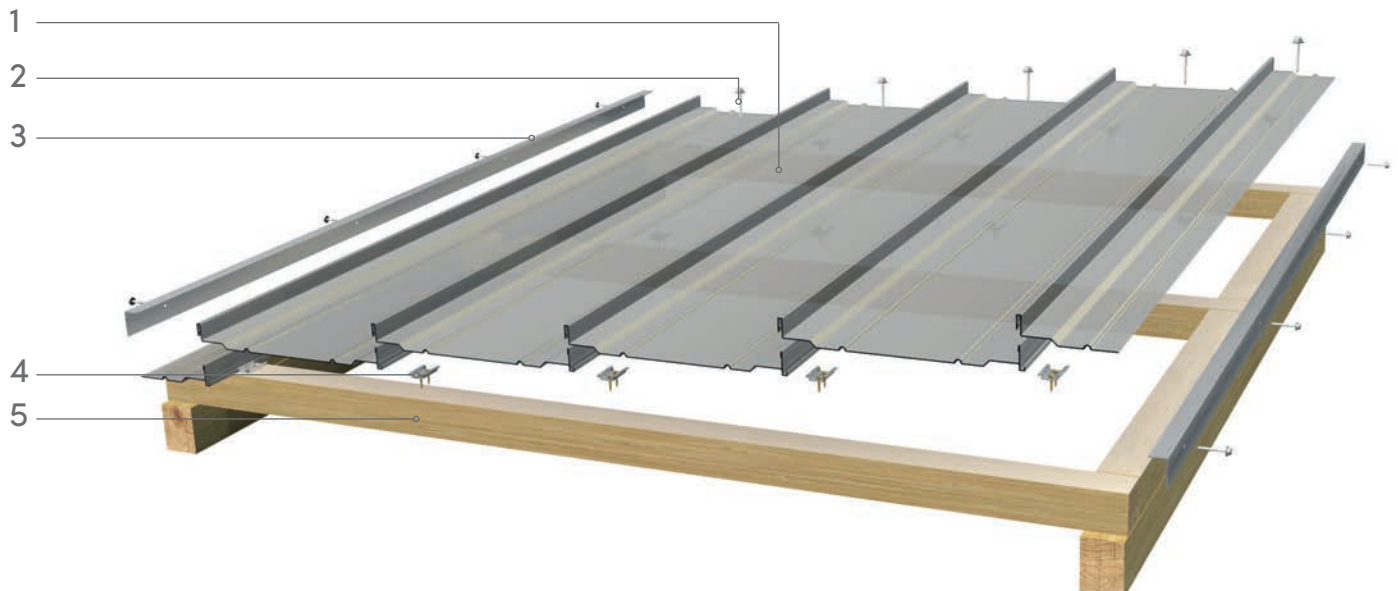

1. Polycarbonat Paneel PC 2250-C
2. Schraube mit Dichtscheibe zur Fixierung der Paneele
3. Winkel zur seitlichen Einfassung der geschnittenen Paneele
4. Edelstahl Soganker Art.Nr.: 494007
5. Unterkonstruktion

Montageanleitung PC 2250-C



Unterkonstruktion

Die Unterkonstruktion ist möglichst hell zu wählen bzw. hell anzustreichen. Ein Pfettenabstand von max. 50cm sollte nicht überschritten werden.



Ausmitteln

Die Gesamtfläche ist vor Montagebeginn auszumitteln, so dass an den Rändern etwa gleich breit geschnittene Paneele montiert werden können.

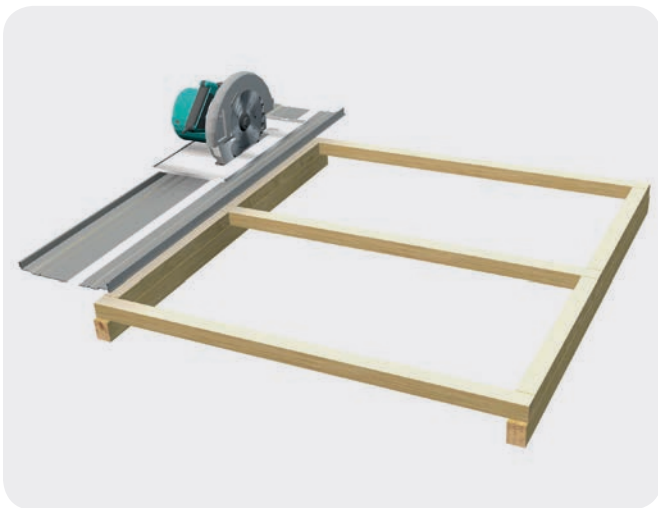

Erstes Paneel schneiden

Das erste Paneel ist der Länge nach zu schneiden. Hierzu können handelsübliche Werkzeuge wie Stich- oder Kreissägen mit feingezahnten Sägeblättern oder auch Winkelschleifer mit entsprechender Trennscheibe verwendet werden.



Befestigen

Die Edelstahl Soganker sind an den entsprechenden Stellen der Paneele zu setzen und mit der Unterkonstruktion zu verschrauben. Es ist darauf zu achten, dass das Paneel sich ungehindert ausdehnen kann.

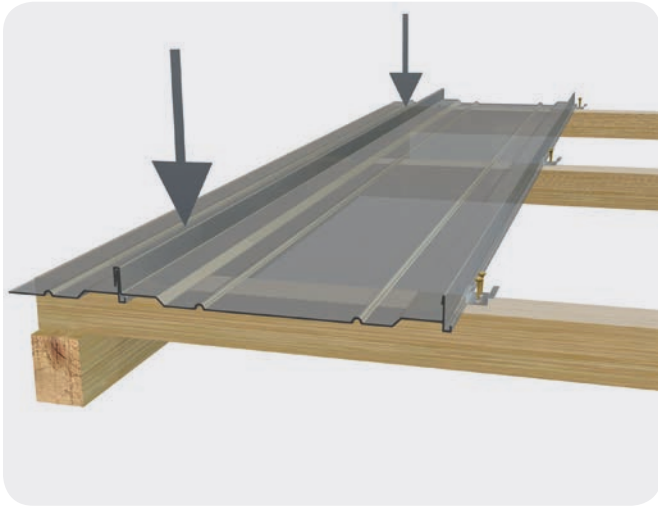

Zusammenfügen der weiteren Paneele

Die folgenden Paneele sind nacheinander von oben aufzudrücken, bis die Verbindung der Paneele vollständig und über die gesamte Länge einrastet. Jedes Paneel ist wie zuvor beschrieben mit Sogankern an der Unterkonstruktion zu befestigen.

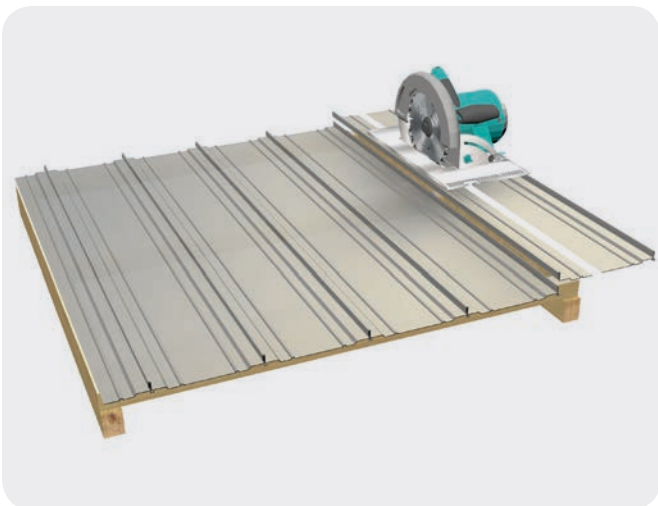

Letztes Paneel schneiden

Das letzte Paneel ist der Länge nach zu schneiden. Hierzu können handelsübliche Werkzeuge wie Stich- oder Kreissägen mit feingezahnten Sägeblättern oder auch Winkelschleifer mit entsprechender Trennscheibe verwendet werden.



Befestigung der seitlichen Paneele

Die seitlichen Paneele sind mit einem Winkelprofil zu befestigen. Zur Abdichtung zwischen Paneel und Winkel ist Polycarbonat verträgliches Silikon oder Dichtband zu verwenden.

Montageanleitung PC 2250-C

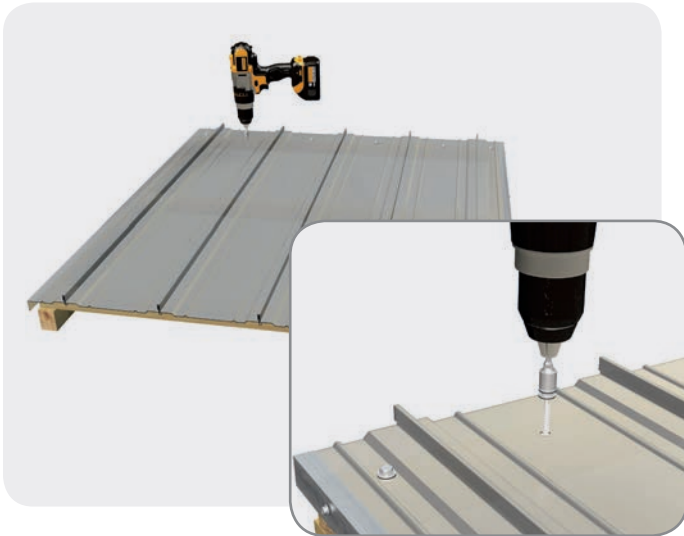

Sicherungsschrauben

Jedes Paneel ist durch eine Schraube mit Dichtscheibe am oberen Auflager zu fixieren. Alle Bohrlöcher sind dafür vorzubohren.

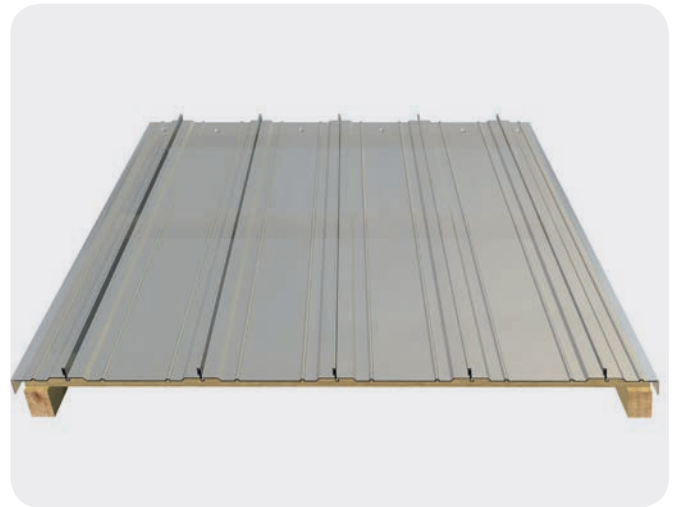

Reinigung und Pflege

Eine regelmäßige Reinigung der Polycarbonat Paneele ist zwingend erforderlich. Hierzu ist eine weiche Bürste oder ein weiches Tuch mit Wasser und einem kleinen Anteil neutralem Reiniger zu verwenden. Es dürfen keine Glasreiniger, keine scheuernde Mittel, alkalische, tensidhaltige Reiniger oder scharfkantige Gegenstände benutzt werden.